

Este manual também está disponível em formato PDF em [mydeltaq.com](http://mydeltaq.com)  
Leia atentamente todas as instruções deste manual antes de instalar, ligar e utilizar o equipamento. Este manual fornece indicações importantes sobre a segurança na instalação e utilização do equipamento.

Ao fabricante reserva-se o direito de modificar o manual sem obrigação de actualizar as edições anteriores, salvo casos excepcionais.

❗ **Guarde este manual em local adequado para referência futura.**

⚠ **Este aparelho pode ser usado por crianças a partir dos 8 anos de idade e por pessoas com capacidades físicas, sensoriais ou mentais reduzidas ou pessoas com falta de experiência ou conhecimento, desde que sob supervisão ou aos quais tenham sido dadas informações de como utilizar o equipamento de forma segura e que consigam entender os riscos envolvidos. As crianças não devem brincar com o aparelho. A limpeza e manutenção não devem ser feitas por crianças sem supervisão. Manter a máquina e o cabo fora do alcance de crianças com idades inferiores a 8 anos.**

Este aparelho está concebido apenas para utilização doméstica e em casos semelhantes, tais como:

- cozinhas colectivas em estabelecimentos comerciais, escritórios e outros locais de trabalho;
- habitações rurais;
- por clientes em hotéis, motéis e outros ambientes residenciais do mesmo tipo;
- em alojamentos de tipo quartos de hóspedes.

Enquanto estiver a ser utilizada, a máquina de café não deverá ser colocada dentro de um armário.

**⚠ Instalação:**

Depois de ter retirado a máquina da embalagem coloque-a com a base para baixo em local seguro, plano e horizontal, livre de outros equipamentos ou artefactos que possam dificultar o seu manuseamento e onde não possa ser derrubada ou danificada. Confirme se a superfície de apoio não possui fontes de aquecimento e que se encontra devidamente limpa e seca. Antes de começar a utilizar o seu equipamento, assegure-se que a mecânica e todos os seus acessórios estão em bom estado. Em caso de dúvida não utilize o equipamento e contacte a Linha de Serviço ao Cliente. Este aparelho é considerado adequado para utilização em países com um clima temperado. O aparelho também pode ser usado em outros países. Não utilize o equipamento no exterior, ou exposto a agentes atmosféricos (chuva, sol e outros). Não coloque o equipamento próximo ou sobre um fogão a gás ou eléctrico quente, nem dentro de um forno aquecido. No momento da primeira utilização é possível que o equipamento emita algum odor causado pelos materiais de isolamento e pelos elementos sujeitos a aquecimento. Este inconveniente desaparece em poucos minutos. Algumas máquinas poderão apresentar sinais de utilização prévia, devido aos rigorosos testes de controlo de qualidade. A instalação deve ser efectuada seguindo as instruções do fabricante. Uma instalação errada poderá causar danos materiais, aos quais o fabricante não poderá ser considerado responsável.

**⚠ Alimentação eléctrica:**

Confirme se a tensão de saída da tomada eléctrica corresponde à tensão (voltagem) indicada na etiqueta de classificação da sua máquina de café. Ligue o equipamento apenas a tomadas eléctricas com ligação à terra.

**⚠ Cabo de alimentação:**

Não coloque o equipamento em funcionamento se o cabo ou a tomada se apresentarem danificados ou avariados. Entre em contacto com a Linha de Serviço ao Cliente. Se o cabo de alimentação estiver danificado o mesmo deverá ser substituído pelo fabricante, pelo fornecedor de serviços ou por uma pessoa com competências semelhantes de modo a amenizar os riscos. Em caso de emergência: retire imediatamente a ficha eléctrica da tomada. Não deixe o cabo eléctrico pendurado sobre uma mesa ou balcão. Não deixe que o cabo eléctrico entre em contacto directo com superfícies quentes. Para desligar, retire a ficha eléctrica da respectiva tomada. Segure sempre a ficha. Nunca exerça força no cabo. Desligue a ficha eléctrica da respectiva tomada quando o equipamento eléctrico não estiver a ser utilizado ou antes de efectuar limpezas no mesmo. Caso seja necessária uma extensão, use apenas com ligação à terra.

**⚠ Risco de choque eléctrico:**

A fim de proteger as pessoas do fogo, choque eléctrico e ferimentos, não mergulhe o cabo, ficha eléctrica ou o equipamento em água ou outro líquido. Não toque no cabo eléctrico com as mãos molhadas ou húmidas. A utilização de acessórios não recomendados pelo fabricante do equipamento poderá causar um incêndio, choque eléctrico ou ferimentos em pessoas.

## **Proteção de terceiros:**

Certifique-se de que as crianças estão acompanhadas e não as deixe brincar com a máquina. As crianças não estão conscientes dos perigos inerentes aos aparelhos elétricos. Mantenha os materiais de embalagem da máquina fora do alcance de crianças. Não deixe o equipamento ligado sem vigilância.

## **Perigo de queimaduras:**

Não coloque os dedos na saída de café, pode causar queimaduras. Não coloque os dedos no porta-cápsulas, pode causar queimaduras. Feche sempre a alavanca por completo e nunca a abra durante a extracção a fim de evitar queimaduras.

## **Limpeza:**

Desligue a máquina e deixe-a arrefecer antes de proceder à sua limpeza. Não mergulhe a máquina em água! Limpe todas as peças destacáveis com água. As superfícies exteriores do equipamento devem ser limpas com um pano húmido.

## **Cuidado da máquina:**

Desligue a ficha elétrica da tomada se a máquina não for utilizada durante um longo período de tempo e mantenha-a num local seco fora do alcance de crianças. Mantenha-a protegida do pó e da sujidade.

## **Reparação / Manutenção:**

No caso de avaria e/ou mau funcionamento do equipamento desligue-o da corrente eléctrica e não tente repará-lo pessoalmente. Contacte a Linha de Serviço ao Cliente. O fabricante não poderá ser considerado responsável por eventuais danos derivados de utilizações impróprias, erróneas ou irracionais. Em caso de utilização indevida ou não cumprimento das instruções de utilização, o fabricante declina quaisquer responsabilidades e anulará a respectiva garantia.

## **Depósito de água:**

Encha o depósito só com água potável fria e sem gás. Nunca encha o depósito de água com leite, óleo/azeite ou outros líquidos similares. Esvazie o depósito de água caso a máquina não seja usada durante um longo período de tempo.

## **Porta-cápsulas:**

Este equipamento foi desenvolvido para extrair bebidas através da utilização de cápsulas Delta Q. A qualidade Delta Q está garantida quando as cápsulas Delta Q são usadas em equipamentos Delta Q.

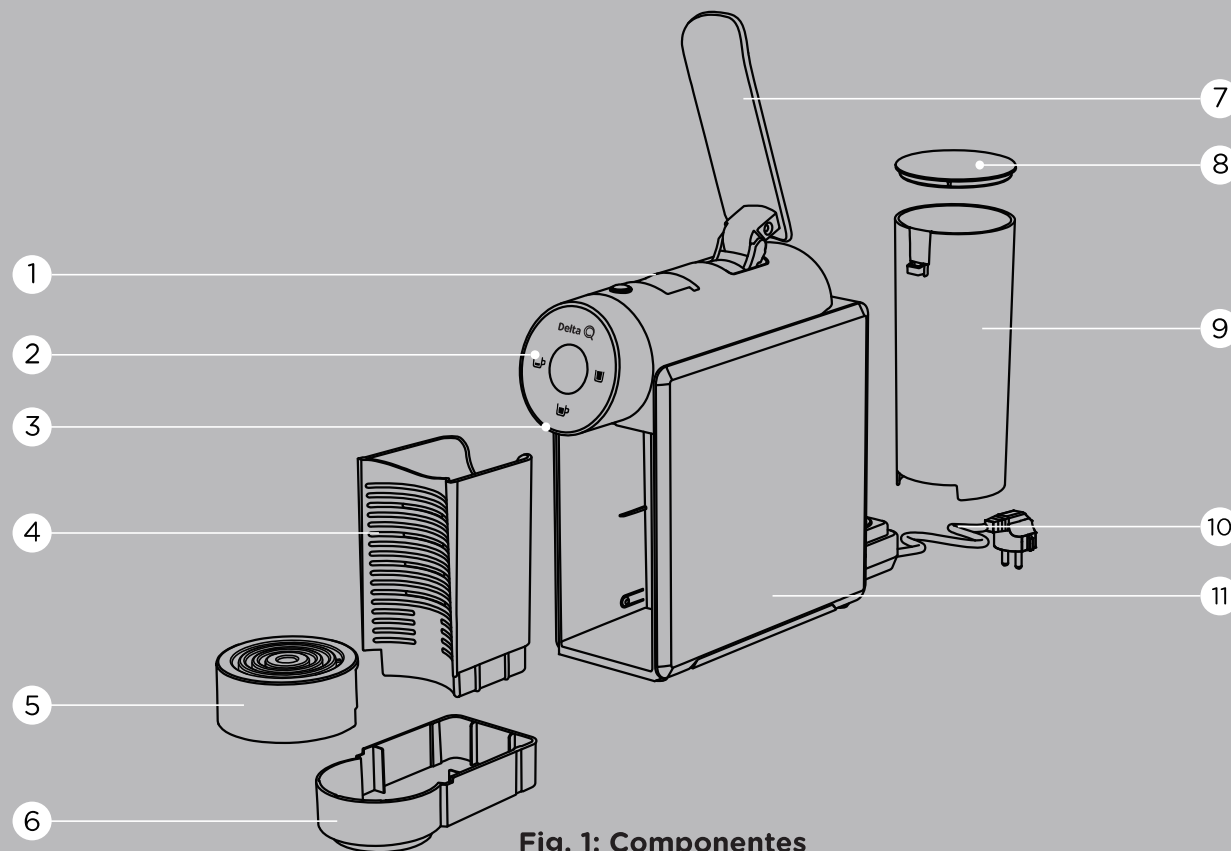

Fig. 1: Componentes

- |   |                             |   |  |    |                      |
|---|-----------------------------|---|--|----|----------------------|
| 1 | Porta-cápsulas              | 5 | Bandeja para apoio de chávenas         | 9  | Depósito de água     |
| 2 | Painel de controlo          | 6 | Depósito de resíduos líquidos          | 10 | Cabo de alimentação* |
| 3 | Bico de extração            | 7 | Alavanca de abertura do porta-cápsulas | 11 | Painel lateral       |
| 4 | Depósito de cápsulas usadas | 8 | Tapa do depósito de água               |    |                      |

\* Com a exceção da Suíça e do Reino Unido.

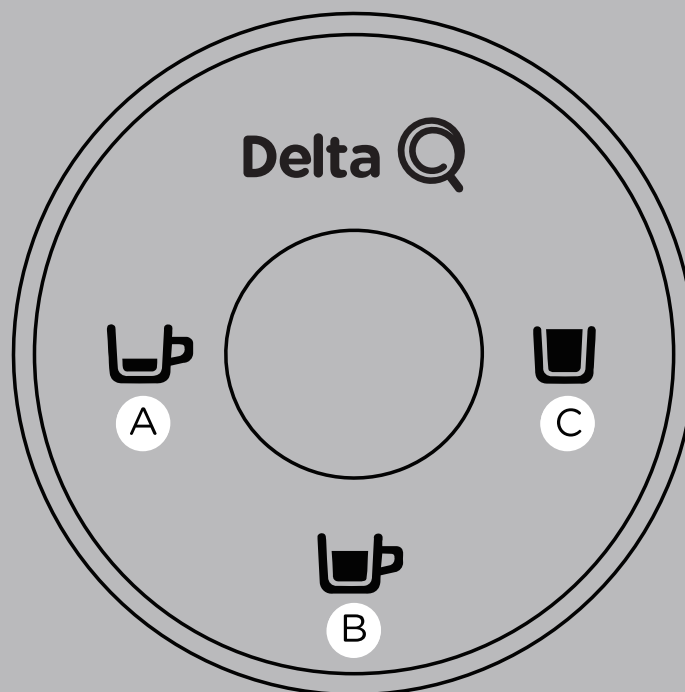

Fig. 2: Painel de Controlo

- Ⓐ Botão de extração de café expresso
- Ⓑ Botão de extração de café longo
- Ⓒ Botão de extração de tisanas

## PRIMEIRA UTILIZAÇÃO OU APÓS LONGO PERÍODO DE INACTIVIDADE

① Leia primeiro as INSTRUÇÕES DE SEGURANÇA.

### PREPARAÇÃO

#### 1 Retire o depósito de água e encha-o com água.

- Retire o depósito de água e abra a tampa.
- Passe o depósito por água antes de utilizar.
- Encha o depósito de água até ao nível MAX indicado usando apenas água potável fria.
- Feche a tampa e volte a colocar corretamente o depósito de água na máquina.

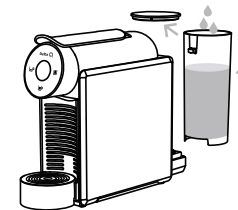

⚠ O nível de água nunca deverá exceder a indicação MAX e deve sempre manter-se acima do nível MIN.

#### 2 Ligue a máquina.

- Ligue a ficha eléctrica à tomada.
- Ligue a máquina premindo qualquer um dos botões de extração ☞ ☞ ☞ .
- **Pré-aquecimento:**  
O logótipo Delta Q fica iluminado com luz branca;  
Os botões de extração começam a piscar durante aproximadamente 1 minuto.
- **Pronta a usar:**  
Após atingir a temperatura correta, os botões A, B e C ficam iluminados com luzes verdes.

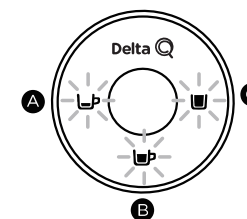
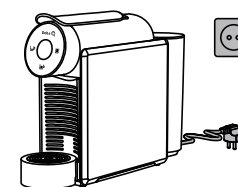

#### 3 Coloque um recipiente (min. 250ml) por baixo do bico de extracção

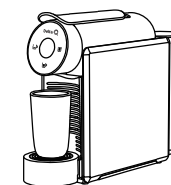

#### 4 Pressione o botão de extração de Tisanas para enxaguar a máquina

- Repita este passo 2 vezes.

① Caso não saia água, retire o depósito de água e volte a colocá-lo na posição inicial.  
Repita este passo até a máquina expelir caudal contínuo de água.

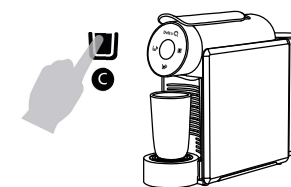

## EXTRAIR UM CAFÉ

(i) A máquina não irá extrair o café enquanto não tiver atingido a temperatura correta.

### 1 Coloque a chávena por baixo do bico de extração.

- Se pretender utilizar chávenas, pequenos copos ou recipiente de um tamanho diferente, pode mover a bandeja de apoio para cima e para baixo.

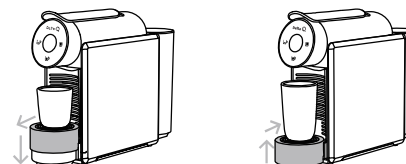

### 2 Levante a alavanca e insira uma cápsula.

- Levante a alavanca na totalidade.
- Insira uma cápsula de café Delta Q no orifício do porta-cápsulas, de acordo com a silhueta do orifício.
- Baixe a alavanca na totalidade.

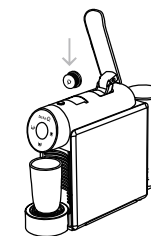

**⚠ Nunca coloque dedos ou objetos no orifício do porta-cápsulas.**

### 3 Prima o botão de extração para extrair café.

(i) Sempre que alterar a tipologia de bebida (café/bebidas longas) deverá realizar a acção de Purga.

- **Café expresso:**
  - Prima o botão A.
  - As luzes dos botões B e C apagam-se.
  - O botão A começa a piscar com luz verde durante a extração.
  - Após a extração, a máquina regressa ao modo Pronto a usar.
  - Volume padrão: aprox. 30cc
- **Café longo:**
  - Prima o botão B.
  - As luzes dos botões A e C apagam-se.
  - O botão B começa a piscar com luz verde durante a extração.
  - Após a extração, a máquina regressa ao modo Pronto a usar.
  - Volume padrão: aprox. 45cc
- **Tisana:**
  - Prima o botão C.
  - As luzes dos botões A e B apagam-se.
  - O botão C começa a piscar com luz verde durante a extração.
  - Após a extração, a máquina regressa ao modo Pronto a usar.
  - Volume padrão: aprox. 180cc

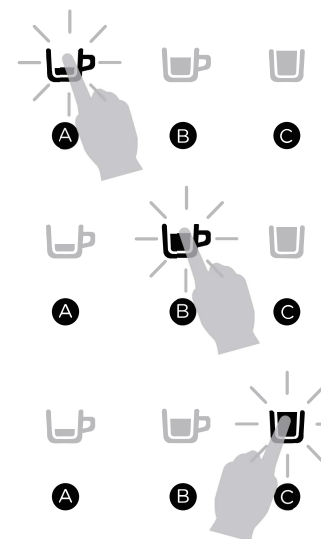

(i) Pode interromper ou parar a preparação da bebida premindo qualquer um dos botões de extração.

**⚠ Nunca levante a alavanca de abertura do porta-cápsulas durante este processo.**

**STANDBY**

Caso não haja interação com a máquina durante 3 minutos, as luzes dos botões A, B e C apagam-se. O logótipo Delta Q permanece iluminado com luz branca no modo de standby. Premir qualquer botão (A, B ou C) para voltar ao modo Pronto a usar. A máquina irá automaticamente aquecer o sistema.

- ⓘ Retirar o depósito de resíduos líquidos não irá despertar a máquina.

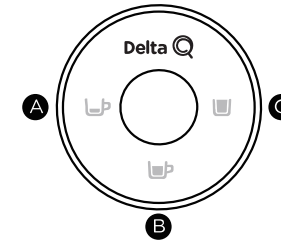
**PROGRAMAR VOLUME****1 Programação do botão de extracção café expresso**

- Quando estiver no modo Pronto a usar, prima o botão A durante mais de 3 segundos.
- O botão A permanece iluminado com luz verde e os botões B e C começam a piscar com luz verde.
- Insira uma cápsula Delta Q no orifício do porta-cápsulas.
- Prima o botão A para iniciar a operação de extracção do café expresso. O botão A começa a piscar.
- Prima novamente o botão A para parar a operação de extracção. A máquina irá memorizar o volume extraído. O botão A irá funcionar com este novo volume.
- Após a extracção, a máquina regressa ao modo Pronto a usar.

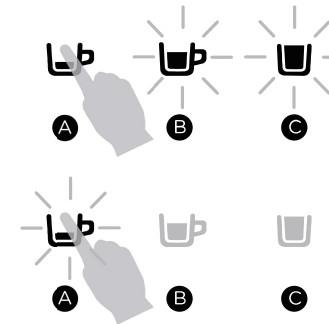

- ⓘ Caso o utilizador não prima nenhum botão após 1 minuto, a máquina irá regressar ao modo Pronto a usar e memorizar o último volume definido.
- ⓘ Caso o utilizador não prima o botão A para parar a operação de extracção, a máquina irá automaticamente parar quando atingir aproximadamente 75cc.

**2 Programação do botão de extracção café longo**

- Os passos são os mesmos que para predefinir um café expresso.
- Por favor prima o botão B em vez do botão A.

- ⓘ Caso o utilizador não prima o botão B para parar a operação de extracção, a máquina irá automaticamente parar quando atingir aproximadamente 75cc.

**3 Programação do botão de extracção de tisanas**

- Os passos são os mesmos que para predefinir um café expresso.
- Por favor prima o botão C em vez do botão A.

- ⓘ Caso o utilizador não prima o botão C para parar a operação de extracção, a máquina irá automaticamente parar quando atingir aproximadamente 200cc.



## REPOR DEFINIÇÕES DE FÁBRICA

- Quando estiver no modo Pronto a usar, prima os botões A e C ao mesmo tempo durante mais de 3 segundos.
- Todos os botões começam a piscar três vezes.
- A máquina irá repor todas as predefinições.
- Após piscarem três vezes, a máquina regressa automaticamente ao modo Pronto a usar.

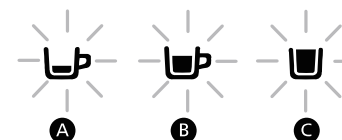

## PURGA

- A realização frequente da operação Purga garante maior qualidade nas bebidas extraídas e uma correcta manutenção do equipamento.
- Coloque uma chávena de café e sem inserir qualquer cápsula, pressione o botão expresso para enxaguar a máquina. A extracção pára automaticamente. Com o LED fixo a máquina está pronta a usar.

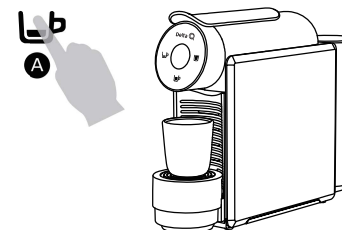

## LIMPEZA E MANUTENÇÃO

- ⚠ **Confirme que desligou o equipamento da corrente eléctrica antes de o limpar. Para evitar choques eléctricos, não mergulhe o cabo, ficha ou o equipamento em água ou outro líquido. Não use nenhum agente de limpeza abrasivo ou com solventes.**

### Limpeza do depósito de resíduos líquidos e do depósito de cápsulas usadas

- Retire o depósito de resíduos líquidos e o depósito de cápsulas usadas.
- Retire e esvazie o depósito de cápsulas usadas interno.
- O depósito de cápsulas usadas e o de líquidos podem ser lavados em água e secos com um pano macio.
- Limpe as superfícies exteriores do equipamento com um pano húmido.
- Nunca deverá submergir o equipamento em água.

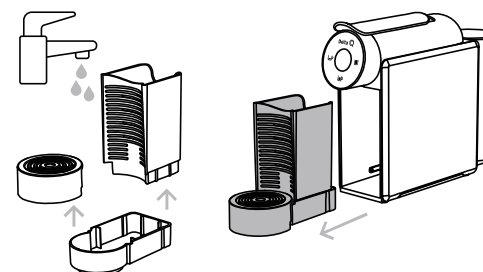

- ⓘ Verifique regularmente se o depósito de cápsulas usadas está cheio para prevenir o mau funcionamento ou danos à máquina.

## DESCALCIFICAÇÃO

É recomendado que realize a descalcificação do equipamento de três em três meses, ou após 300 extracções de cápsulas Delta Q, aproximadamente.

- ① Siga as instruções de segurança indicadas na embalagem do kit de descalcificação Delta Q. Evite o contacto do produto descalcificante com olhos, pele, máquina e superfícies em redor desta.

## MENSAGENS DE ALERTA

- Os três botões de extração ficam iluminados com luz vermelha. Desligue o equipamento, espere 2 minutos e volte a ligá-lo.
- Se o problema persistir, contacte o Linha de Serviço ao Cliente.



## ENERGIA E AMBIENTE

A Delta Q está empenhada em conceber e produzir máquinas inovadoras de elevado desempenho e fácil utilização. Para melhorar o desempenho energético da máquina foram introduzidas melhorias e funções que visam a redução do consumo energético.

Esta máquina está em conformidade com a Directiva Europeia 2012/19/CE.

A embalagem e a máquina contêm materiais recicláveis.

-  Os aparelhos elétricos não devem ser eliminados como resíduos urbanos não triados. Utilize as instalações de recolha separadas. Entre em contacto com a sua autarquia para obter mais informações sobre os sistemas de recolha que se encontram disponíveis. Se os aparelhos elétricos forem deitados fora em aterros sanitários ou lixeiras, existe o risco de as substâncias perigosas contaminarem as águas do solo, entrando, desta forma, na cadeia alimentar, o que pode constituir um risco para a sua saúde e bem-estar.

## ESPECIFICAÇÕES TÉCNICAS

Modelo: MINI QOOL  
Potência: 1200W  
Voltagem: 220-240V  
Frequência: 50Hz

Capacidade do depósito de água: 600 ml  
Capacidade do depósito de cápsulas usadas: 6-7 cápsulas  
Peso aproximado: 2,5 kg  
Dimensões: P 358,5 x L 95 x A 260,5 mm